

RB3 TÉGLABURKOLAT DÍSZSÁV

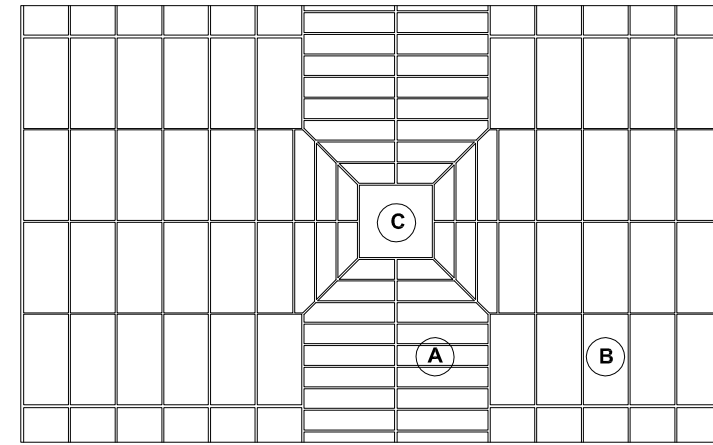

- A** élére állított térburkoló klinkertégla (Semmelrock Alt Schwerin)
- B** térburkoló klinkertégla (Semmelrock Alt Schwerin)
- C** 20,5x20,5x5 cm térburkoló klinkertégla a rakásnak megfelelően 19,2x19,2 cm-re vágva (Semmelrock Doppio)

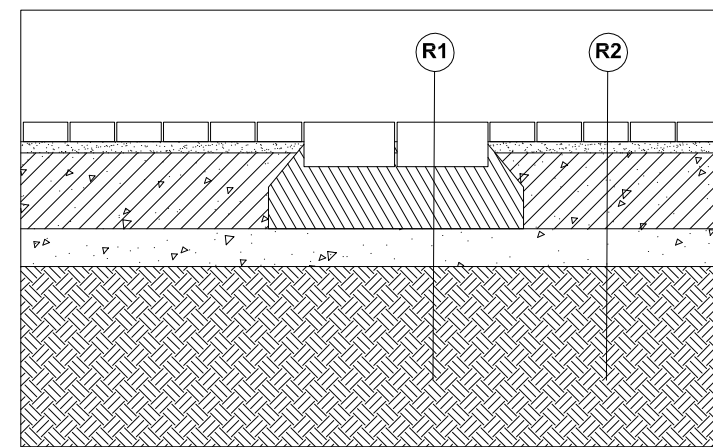

RB4 BAZALT NAGYKOCKA ÚTBURKOLAT

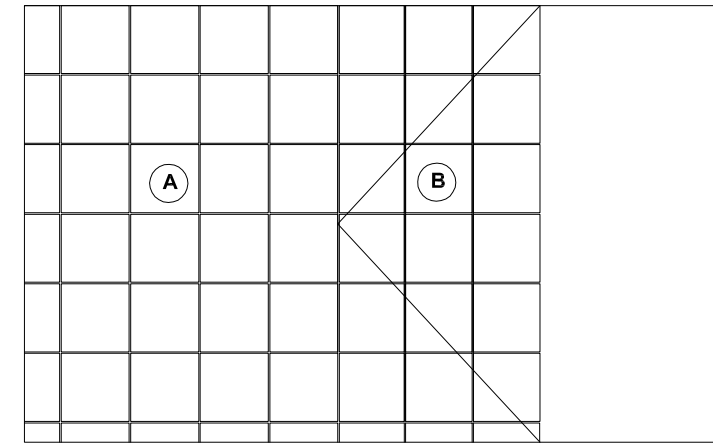

- A** bazalt nagykockakő 18x18x18 cm
- B** bazalt nagykockakő rámpa 18x18x18 cm

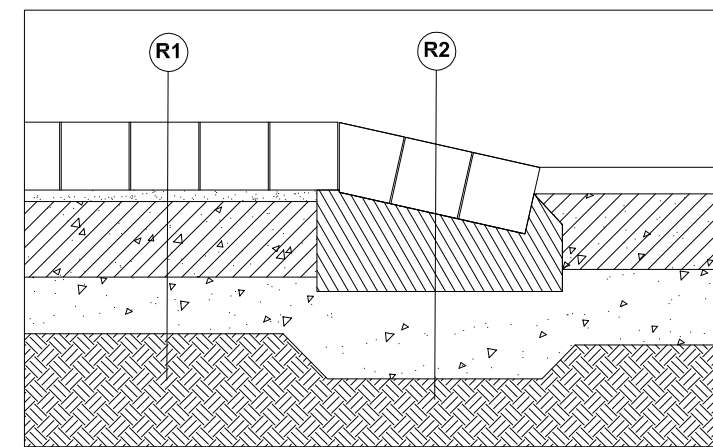

RB5 KIEMELT FAÜLTETŐ KAZETTA

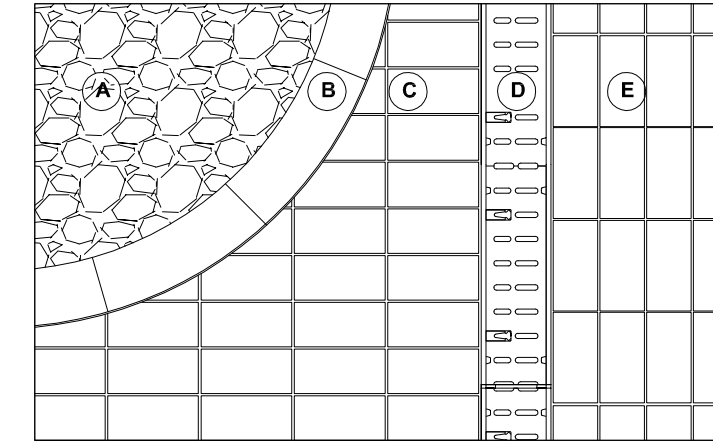

- A** faverem - mosott kavics terítés
- B** faverem beton szegélye
- C** térburkoló klinkertégla
- D** folyóka
- E** térburkoló klinkertégla

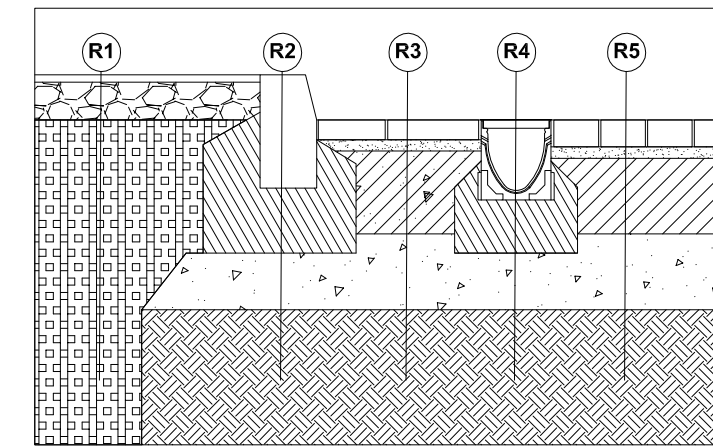

RB6 SZÉLES SZEGÉLY TÖRÉSE

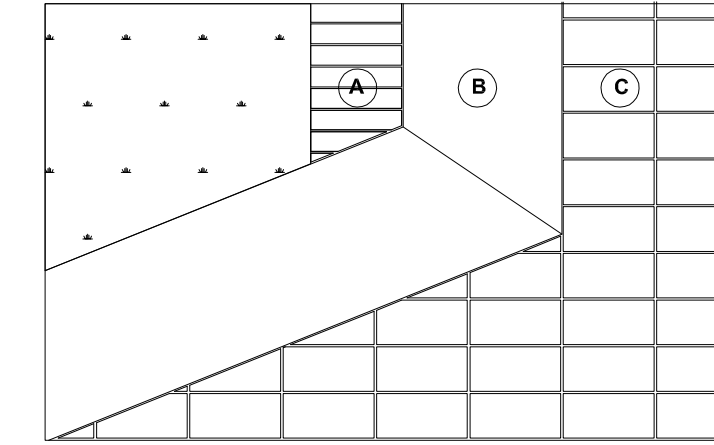

- A** élére állított térburkoló klinkertégla (Semmelrock Alt Schwerin)
- B** beton szegély (Csomópont TBF 20)
- C** térburkoló klinkertégla (Semmelrock Alt Schwerin)

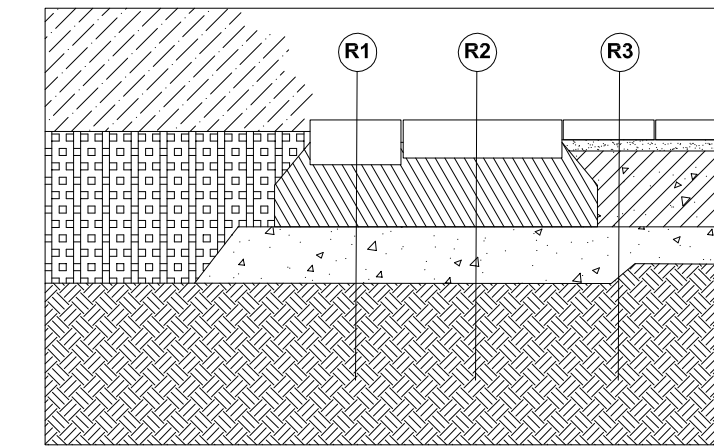

RB9 K - SZEGÉLY KIALAKÍTÁS

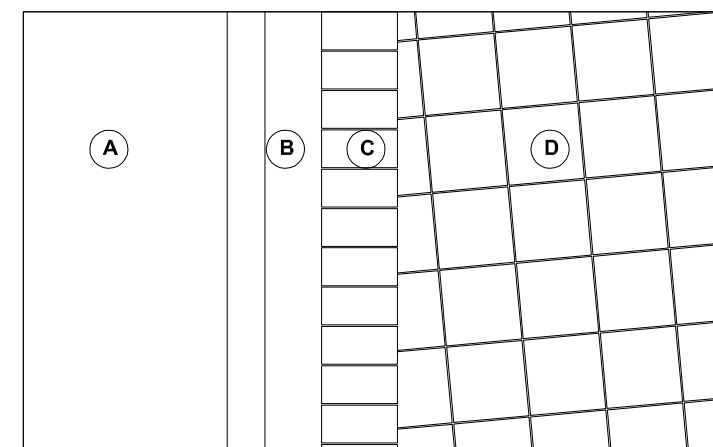

- A** meglévő aszfaltburkolat
- B** K-szegély
- C** homokszínű térkő
- D** sötétszürke térkő

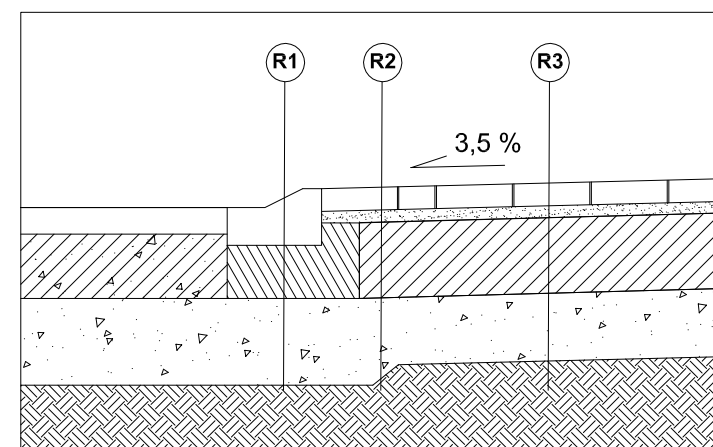

RB10 BURKOLATI CSOMÓPONT

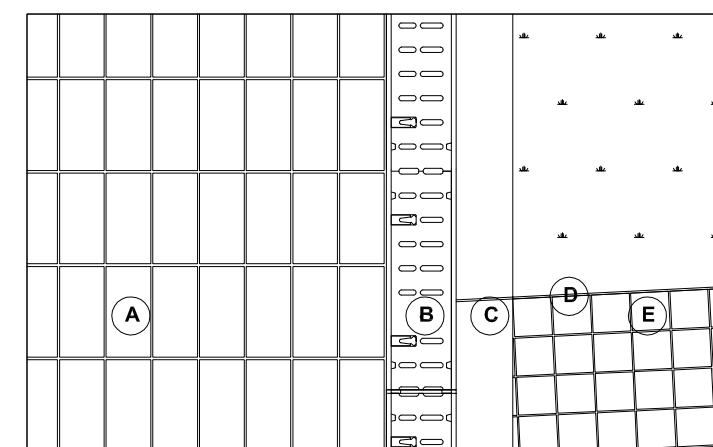

- A** térburkoló klinkertégla
- B** folyóka
- C** szegély
- D** acél szalag szegély
- E** andezit kiskockakő

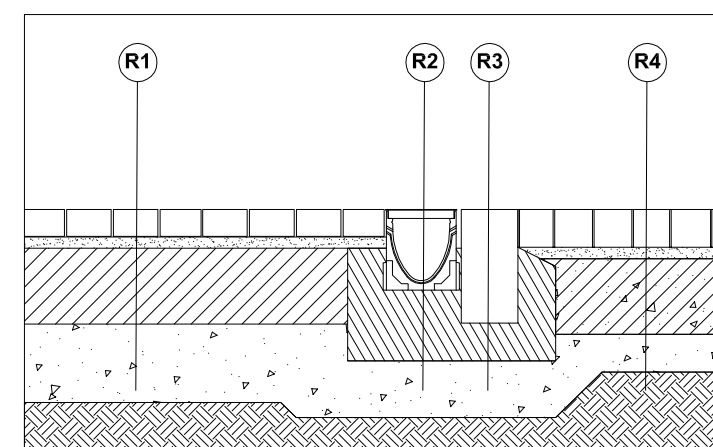

RB11 TÉGLA SZEGÉLY A TEMPLOM ELŐTT

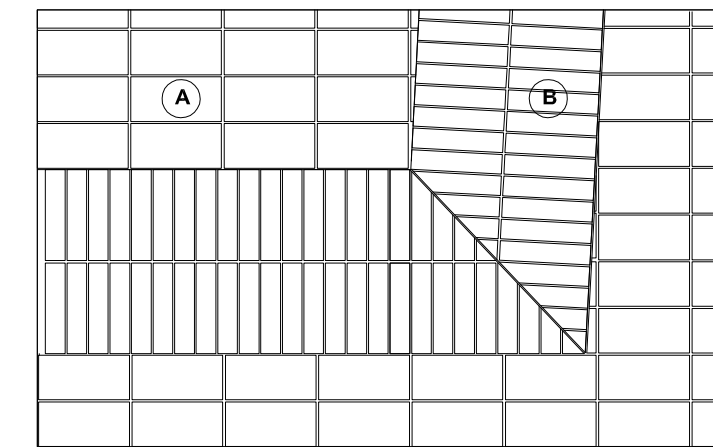

- A** térburkoló klinkertégla (Semmelrock Alt Schwerin)
- B** élére állított térburkoló klinkertégla (Semmelrock Alt Schwerin)

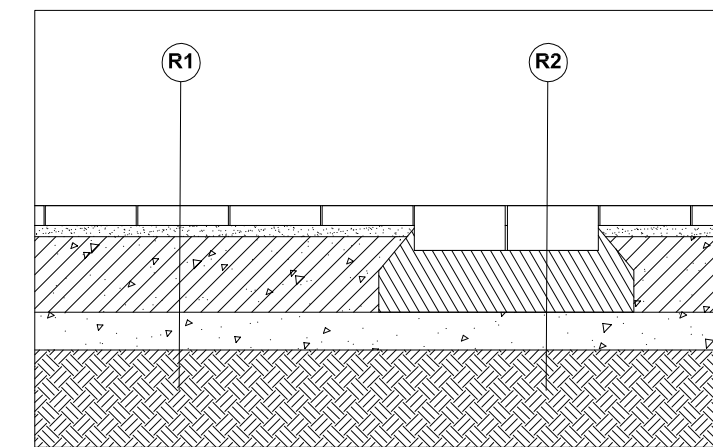

RB12 VONALMENTI VÍZNYELŐ A TEMPLOM ELŐTT

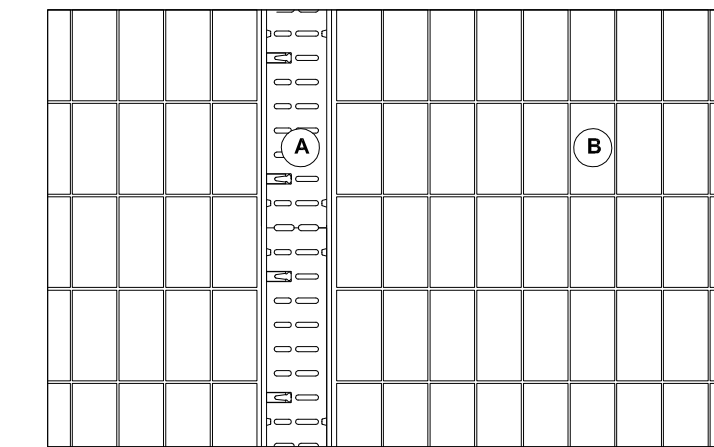

- A** folyóka (ACO DRAIN Multiline V150)
- B** térburkoló klinkertégla (Semmelrock Alt Schwerin)

