

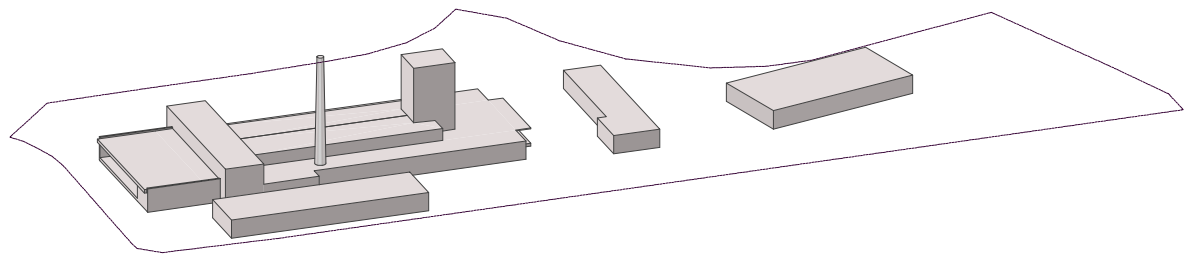

Területi adatok
meglévő épületek helyzete
telek területe: 17 281 m²

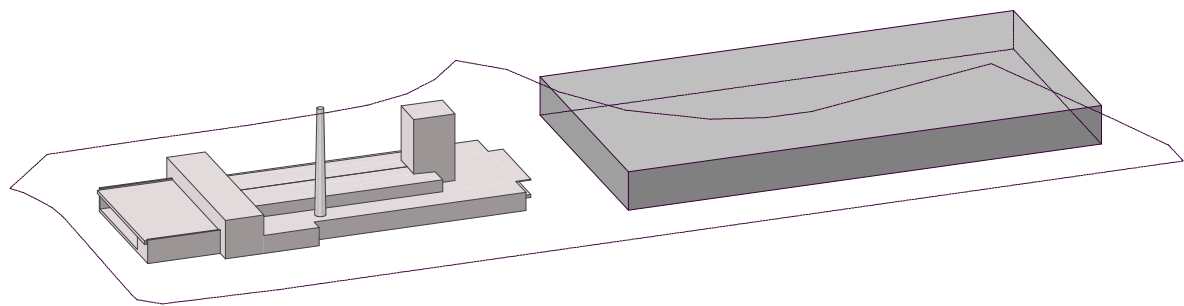

Program
tervezett területe 12 500 m²
művészeti és előadóművészeti központ,
technikai központ,
oktatási és konferenciaközpont,
gasztrónómiai és kereskedelmi létesítmények



Meglévő épület "kiszabadítása"
a későbbi északi hozzáépítés lebontása,
az eredeti épülettömeg és az elépített előtető
viszAADÁSA
a kívánt művészeti funkcióhoz nehezen
használható oldalszárnyak elbontása

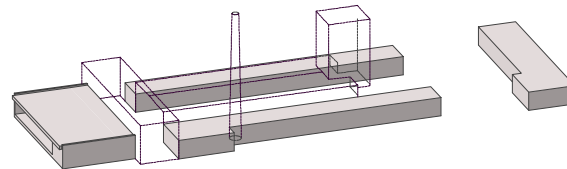

Program felosztása
a kívánt funkcionális egységek elosztása a régi
és az új épületrészek között az értékes, egykor
ipari célú terek átjárhatóságát és karakterét
megőrizve

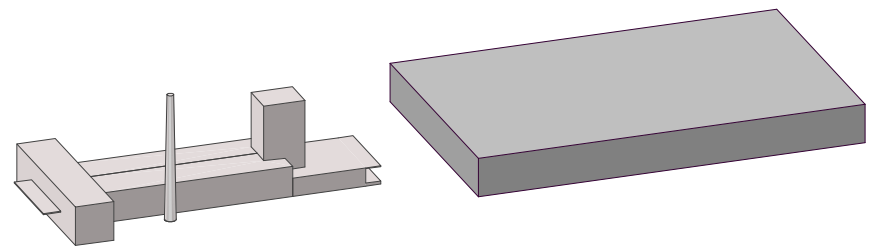

**Megtartott épületrészek és a kívánt program
volumenének aránya**
a kenyérgyár térkapcsolatainak megtartásával,
és meghatározó külső jegyeinek szem előtt
tartásával

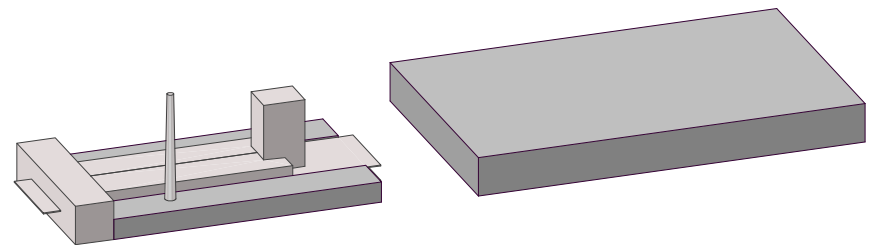

Meglévő épület adottságainak kiterjesztése
meglévő rakodóterek emelt aljzata és előteteje
által közbezárt fedett-nyitott tér
körbefűzése/téri kiterjesztése szalagszerűen
épülettömeg elmozdítása a megtartott
irodaszárny és a város felől érkezők felé

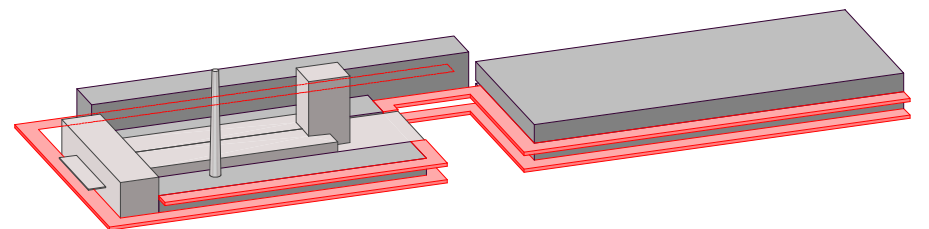

Telek adottságainak kiterjesztése
igazodás a kelet és dél felé határos
lakóterületekhez és a sportközpont fás
ligeteihez

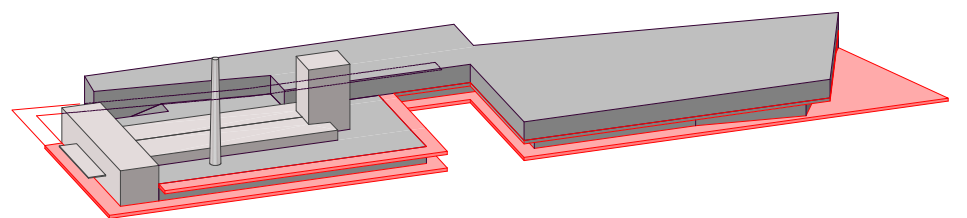

Végleges épülettömeg
a megmaradó épületrészek és az új
épületegységek összeforrasztása a helyszíni
adottságok figyelembe vételével

